

Montagehandleiding Saniclear Onyx
Toppaneel met waskom | installation instructions Saniclear Onyx top panel with basin

NL●

SCHOONMAKEN EN ONDERHOUD

Voor gebruik

Gebruik een impregneermiddel: Onyx wastafels moeten regelmatig worden afgedicht om het oppervlak tegen vlekken en beschadigingen te beschermen. Gebruik een impregneermiddel speciaal bedoeld voor natuurstenen. Zorg ervoor dat je de instructies van de fabrikant zorgvuldig opvolgt.

Onderhoud

Regelmatig schoonmaken: Het is belangrijk om de onyx wastafel regelmatig schoon te maken om ophoping van zeepresten, tandpasta en andere resten te voorkomen. Gebruik een zacht, niet-schurend schoonmaakmiddel speciaal voor natuursteen. Vermijd het gebruik van agressieve chemicaliën of zure schoonmaakmiddelen, omdat deze het oppervlak van de onyx kunnen beschadigen.

Droogvegen: Nadat je de wastafel hebt schoongemaakt, moet je deze droogvegen met een zachte, schone doek. Dit voorkomt dat zich watervlekken en vlekken vormen op het oppervlak van de onyx.

Voorkomen

Vermijd scherpe voorwerpen: Onyx is een zacht en delicaat materiaal, dus het is belangrijk om het gebruik van scherpe of schurende voorwerpen op het oppervlak te vermijden. Dit omvat messen, schurende sponzen en schroborstels.

Vermijd extreme temperaturen: Onyx is gevoelig voor extreme temperaturen.

ENG ●

CLEANING AND MAINTENANCE

Before use

Use a sealer: Onyx sinks should be sealed regularly to protect the surface from stains and damage. This can be done by applying a sealant that is specifically designed for onyx surfaces. Be sure to follow the manufacturer's instructions carefully.

Maintenance

Clean regularly: It is important to clean your onyx sink regularly to prevent buildup of soap scum, toothpaste, and other residues. Use a gentle, non-abrasive cleaner or a mixture of warm water and mild soap. Avoid using harsh chemicals or acidic cleaners, as these can damage the surface of the onyx.

Wipe dry: After cleaning your sink, be sure to wipe it dry with a soft, clean cloth. This will prevent water spots and stains from forming on the surface of the onyx.

Avoid

Avoid sharp objects: Onyx is a soft and delicate material, so it is important to avoid using sharp or abrasive objects on the surface of the sink. This includes knives, abrasive sponges, and scrub brushes.

Avoid extreme temperatures: Onyx is also sensitive to extreme temperatures.

NL. VOOR JE BEGINT

Deze prachtige stenen waskommen en panelen zijn uit één stuk steen gehouwen. Elk blok steen heeft zijn eigen kenmerken, waaronder kleurvariatie, adering, kleine putjes, niet-structurele breuklijnen en vlekken van mineralen zoals koper, zilver of goud. Elke wastafel is daarom een unieke creatie die je jarenlang kunt koesteren.

Controleer altijd eerst het product op beschadigingen, voor je deze installeert. Na installatie kan er geen compensatie gegeven worden voor een beschadigd product.

Let op: Dit paneel kan alleen worden gemonteerd op een onderkast, niet vrij hangend.

ENG. BEFORE YOU START

Stone washbasins are individual works of art, carved from a single block of stone. Each block of stone has its own characteristics including color variation, veining, minor pits, non-structural fracture lines and flecks of minerals such as copper, silver or gold. Your basin is a one-of-a-kind creation that you can cherish for years to come.

Always check the product for damage before installing it. No compensation can be given for a damaged product after installation.

NB: The panel can only be mounted on top of a cabinet.

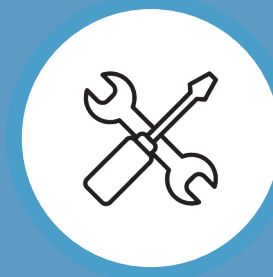

BENODIGD GEREEDSCHAP | TOOLS NEEDED

Veiligheidsbril | Safety glasses

Winkelhaak | Framing square

Potlood | Pencil

Rolmaat | Tape measure

(Natuursteen) Kit | Sealant

Boor | Drill

Waterpomptang | Basin Wrench

Diamantboorkroon 35mm | diamond core bit

Waterpas | Level



IN DE DOOS | IN THE BOX

1x Toppaneel | Top panel

1x Waskom | Basin

1x Clickwaste | Stopper

NL•

Roze onyx is een natuursteen die doorgaans voorkomt in de kleuren lichtroze tot een iets donkerdere tint met wervelende patronen van wit en crème.

ENG•

Pink onyx is a natural stone that is typically found in shades of pale pink to a slightly darker hue with swirling patterns of white and cream.

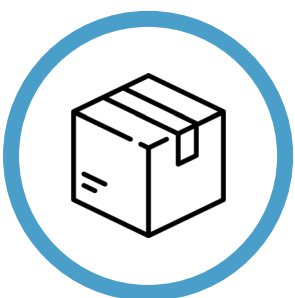
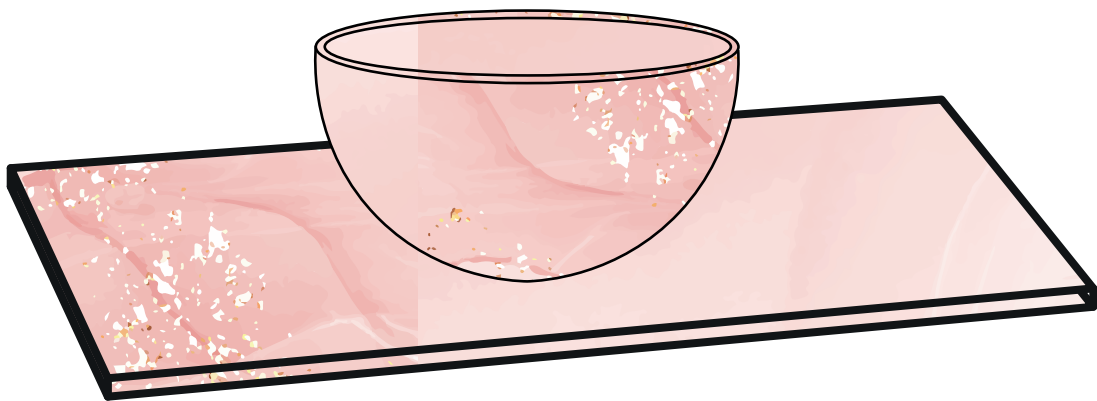

1

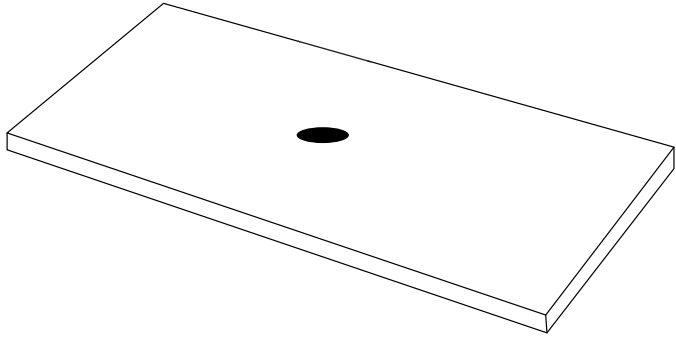

OF
OR

1

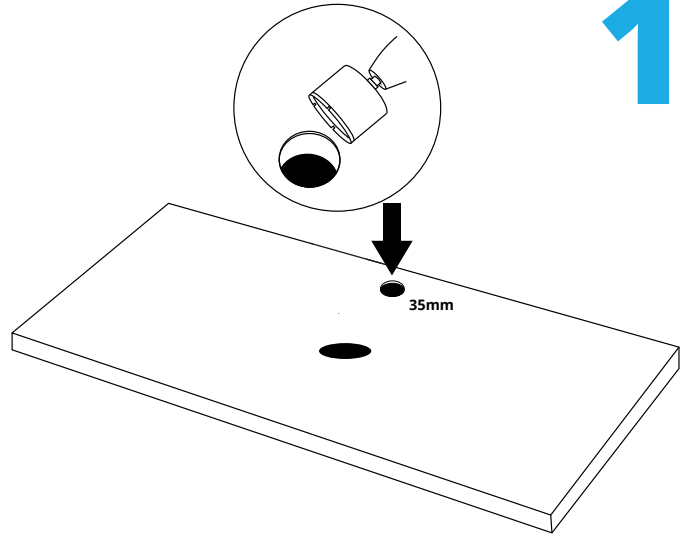

2

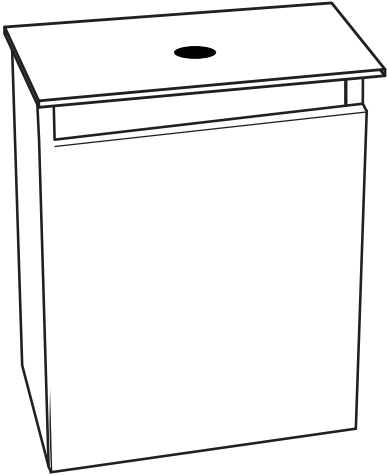

3

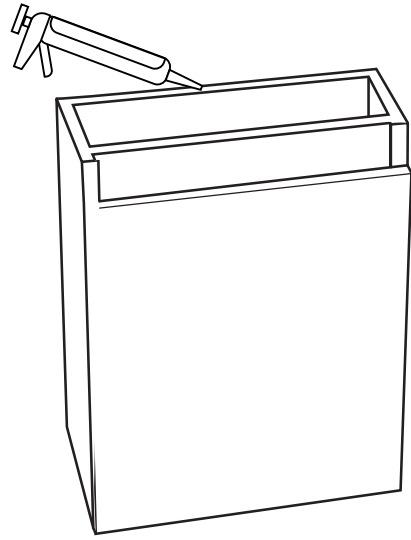

4

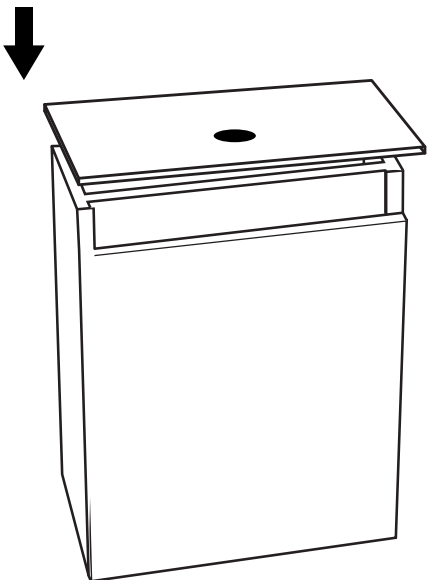

5

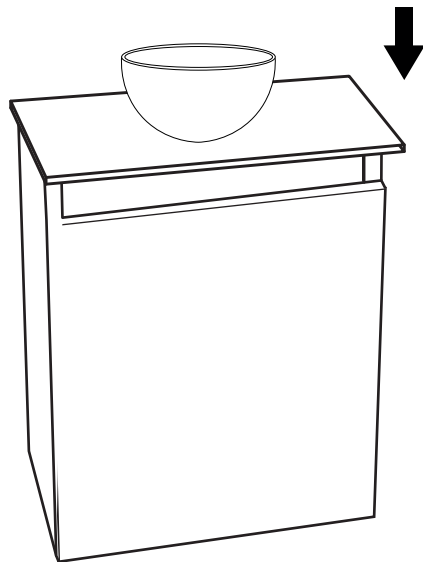

6

6

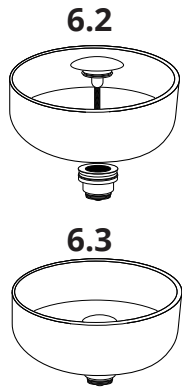
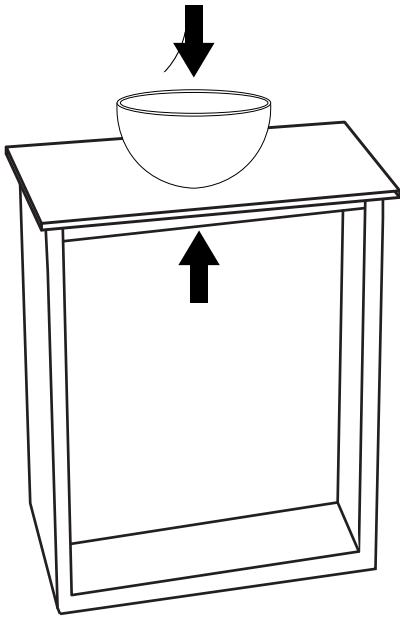

7

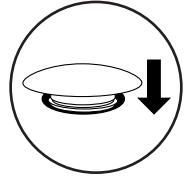
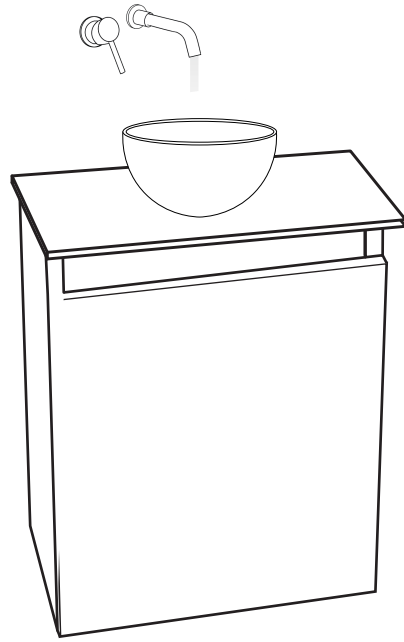

8

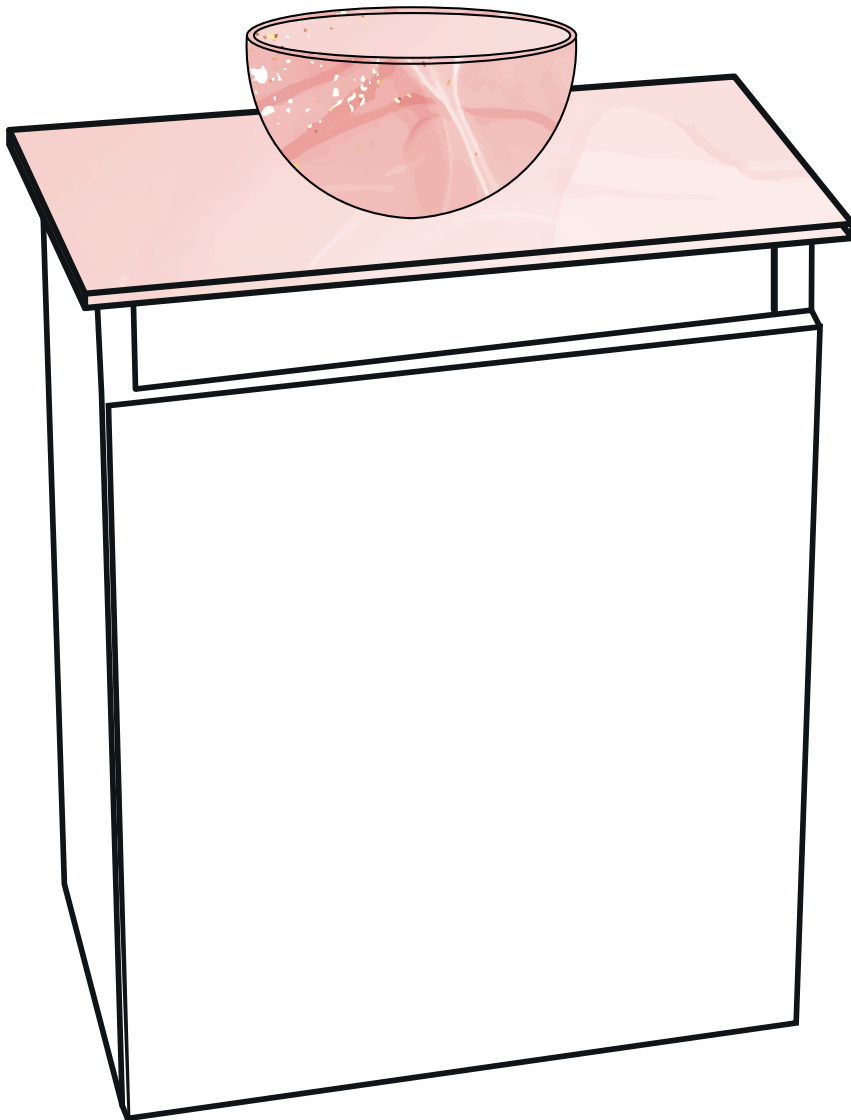

NL●

1. Boor eventueel een kraangat.
2. Voordat het toppaneel vast gekit wordt aan de onderkast, controleer of deze netjes waterpas ligt.
3. Plaats de, speciale natuursteen, kit op de randen van de onderkast. Plaats het toppaneel op de onderkast en druk aan om vast te zetten. Verwijder het overtollig kit van alle oppervlakken.
4. Plaats de waskom op het toppaneel.
5. Zorg ervoor dat de afvoer vrij is van vuil. Plaats de clickwaste in het afvoerputje en sluit deze direct aan op de waskom.
6. Sluit de sifon aan op de clickwaste en de afvoer.
7. Druk de clickwaste naar beneden om het afvoerputje af te sluiten. Check of de clickwaste goed afsluit door de waskom te vullen met water.
8. Het toppaneel met waskom is klaar voor gebruik.

ENG●

1. Drill a tap hole if necessary.
2. Before the top panel is glued to the base cabinet, check whether is leveled.
3. Place the special natural stone sealant on the edges of the furniture top.
4. Place the top panel and press to secure. Remove excess sealant from all surfaces.
5. Make sure the drain is clean and free of any debris before you begin the installation. Insert the new stopper into the drain connect it directly to the wash basin.
6. Install the siphon
7. Press the stopper down to test it out. The water should stay in the sink when the stopper is in place.
8. The basin is ready to use.